

Gebruiksaanwijzing



Weerstation met draadloze buitensensor

Alecto[®]
WS-4800

VERKLARING VAN CONFORMITEIT

De verklaring van conformiteit is beschikbaar op de website WWW.ALECTO.INFO



MILIEU

Op het einde van de levenscyclus van het product mag u dit product niet bij het normale huishoudelijke afval gooien, maar moet u het naar een inzamelpunt brengen voor de recycling van elektrische en elektronische apparatuur.



Uitgewerkte batterijen niet weggooien maar inleveren bij uw plaatselijk depot voor Klein Chemisch Afval (KCA).

SYSTEEM STORING

Bij een vermeende systeemstoring dient u de batterijen uit de binnen-unit en uit de buiten-unit te nemen. Wacht nu enkele minuten en plaats de batterijen weer terug. Is hiermee de storing nog niet verholpen, neem dan contact op met de Alecto servicedienst op telefoonnummer 073 6411 355 (Nederland) of 03 238 5666 (België) of via internet www.alecto.info

GARANTIE

Op de Alecto WS-4800 heeft u een garantie van 24 MAANDEN na aankoop datum. Wij garanderen gedurende die periode de kosteloze herstelling van defecten ontstaan door materiaal- en constructiefouten. Een en ander ter uiteindelijke beoordeling van de importeur.

HOE TE HANDELEN:

Bemerkt u een defect, raadpleeg dan eerst deze gebruiksaanwijzing of de website van Alecto. Geven deze hieromtrent geen uitsluitsel, raadpleeg dan de leverancier van dit weerstation.

Bij een defect kunt u het weerstation, voorzien van een duidelijke klachtschrijving en een gedateerde aankoopbon bij uw leverancier inleveren. Deze zal voor spoedige reparatie, resp. verzending naar de importeur zorg dragen.

DE GARANTIE VERVALT:

Bij ondeskundig gebruik, foutieve aansluiting, lekkende en/of verkeerd geplaatste batterijen, gebruik van niet originele onderdelen of toebehoren, verwaarlozing en bij defecten ontstaan door vocht, vuur, overstroming, blikseminslag en natuurrampen. Bij onbevoegde wijzigingen en/of reparaties door derden. Bij onjuist transport van het apparaat zonder geschikte verpakking en indien het apparaat niet verzegeld is van dit garantiebewijs en de aankoopbon.

Iedere verdere aansprakelijkheid, met name voor eventuele gevolgschade, is uitgesloten.

1. INHOUDSOPGAVE	
2. OVERZICHT	
2.1 Binnenunit	4
2.2 Buitenunit	5
3. INSTALLATIE	
3.1 Voeding	5
3.2 Koppelen binnen-unit / buiten-unit.....	6
3.3 Plaatsen	6
3.4 Klok	7
3.5 Reset meetgegevens	7
4. GEBRUIKEN	
4.1 Basis functies	8
4.2 Binnentemperatuur en luchtvochtigheid	9
4.3 Buitentemperatuur en luchtvochtigheid	9
4.4 Weersvoorspelling	9
4.5 Barometer (luchtdruk).....	10
4.6 Regen	10
4.7 Wind (richting + snelheid).....	11
4.8 Gevoelstemperatuur en dauwtemperatuur.....	11
4.9 Displayverlichting	11
5. WEKKER	
5.1 Introductie.....	12
5.2 Alarmtijd instellen	12
5.3 Alarmfunctie instellen	12
5.4 Werking	12
6. HISTORIE	
6.1 Introductie.....	12
6.2 Historie inzien.....	12
6.3 Historie wissen	12
7. MAX-MIN ALARM	
7.1 Introductie.....	13
7.2 Hi-Lo limieten instellen	13
7.3 Hi-Lo Alarmfunctie instellen.....	13
7.4 Werking	13
8. RELATIEVE LUCHTDRIJK	
8.1 Introductie.....	13
8.2 Instellen relatieve luchtdruk.....	13
9. ONDERHOUD	
9.1 Regenmeter.....	14
9.2 Buitentemperatuur- en vochtigheidsensor.....	14
10. SPECIFICATIES.....	14

2. OVERZICHT

2.1 Binnenunit:

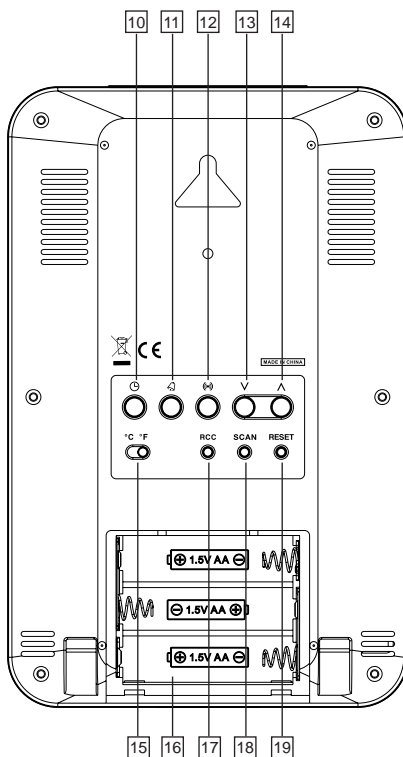
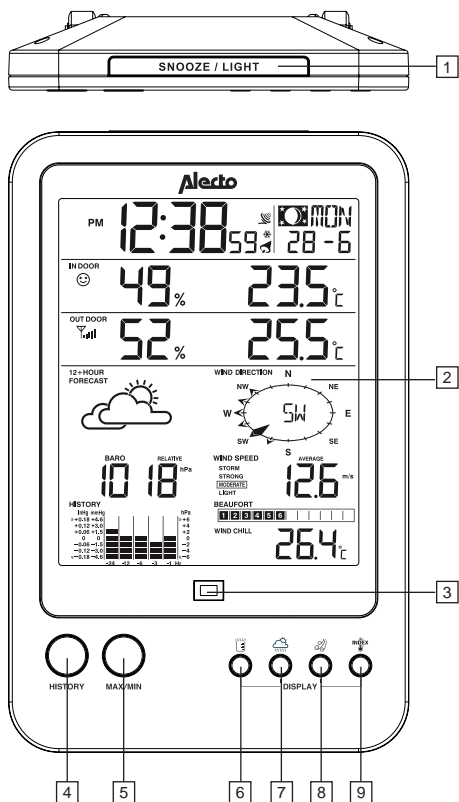

1. Toets **SNOOZE / LIGHT**:
sluimertoets in wekkerfunctie
tevens inschakelen displayverlichting
2. Displayscherm
(alles wat het display weergeeft wordt op de volgende pagina's beschreven)
3. Attentie-LED voor het MAX/MIN alarm
4. Toets **HISTORY**:
toont de gegevens van de afgelopen 24 uur
5. Toets **MAX/MIN**:
laat de minimum en maximum gemeten waarden zien, inclusief de tijd en de datum waarop deze waarde gemeten is
6. Toets ☁: toets 'regenvall'
7. Toets 🌬: toets 'barometer'
8. Toets 🌀: toets 'wind'
9. Toets ⭐: toets 'index'
10. Toets ☉: klokinsteltoets.
11. Toets ⚙: wekkerinsteltoets
12. Toets 🔔: alarminsteltoets
13. Toets v: omlaagtoets
14. Toets ^: omhoogtoets
15. Schakelaar °C / °F: om de temperatuur weergave in te stellen op graden Celsius of graden Fahrenheit
16. Batterijcompartiment
17. Toets **RCC**: om de DCF ontvanger in- of uit te schakelen
18. Toets **SCAN**: om de binnen-unit naar de buiten-unit te laten zoeken
19. Toets **RESET**: om de binnen-unit opnieuw op te starten in geval van een (mogelijke) storing

2.2 Buitenunit:

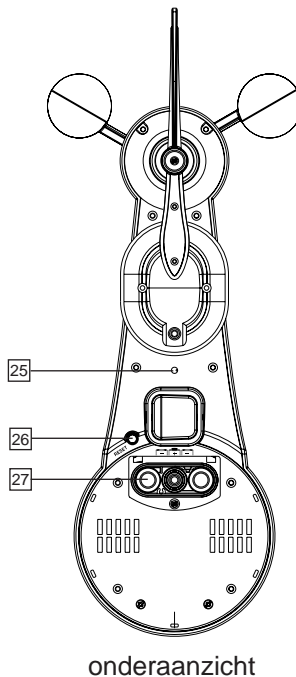
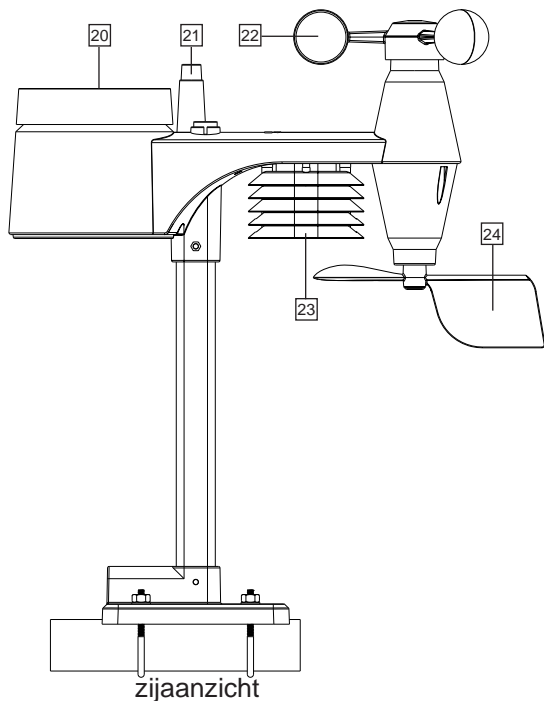

- 20. Regenmeter
- 21. Antenne
- 22. Windsnelheidsmeter
- 23. Temperatuur + luchtvochtigheidssensor
- 24. Windrichtingsvaan

- 25. LED (zend indicator)
- 26. Toets **RESET**
- 27. Batterijcompartment

3. INSTALLATIE



Attentie: na installatie kan het enkele uren tot een dag duren voordat de juiste waarden worden weergegeven en na het vervangen van lege batterijen in de binnen-unit, zijn de meetgegevens in de binnen-unit gereset.

3.1 Voeding:

Attentie:

De WS-4800 wordt inclusief 6 batterijen geleverd, 3 ALKALINE batterijen voor in de binnen-unit en 3 LITHIUM batterijen (2900mAh) voor in de buiten-unit. Zie het opschrift op de batterijbehuizing.

Let op dat u deze batterijen niet verwisselt. De LITHIUM batterijen zijn namelijk ontwikkeld om te kunnen functioneren bij een temperatuurbereik van -20°C tot 60°C. ALKALINE batterijen presteren slecht bij temperaturen van rond of onder 0°C.

De batterij levensduur van Alkaline batterijen met een capaciteit van 2000mAh in de binnen-unit bedraagt ruim een jaar. Oplaadbare batterijen worden vanwege een lagere voedingsspanning niet geadviseerd.

De batterij levensduur van Lithium batterijen met een capaciteit van 2900mAh bedraagt ruim een jaar. Nieuwe LITHIUM batterijen zijn leverbaar via de serviceafdeling van Alecto op telefoonnummer 073 6411 355 (Nederland) of 03 238 5666 (België) of via internet www.alecto.info

Binnen-unit:

Schuif het batterijklepje aan de achterzijde naar beneden, plaats de 3 ALKALINE batterijen zoals aangegeven in het batterijcompartiment en schuif het batterijklepje terug op de binnenunit.

De binnen-unit gaat nu gedurende 1 minuut op zoek naar de buiten-unit. Plaats dus binnen die 1 minuut batterijen in de buitenunit.

Buiten-unit:

Open het batterijcompartiment door het batterijdekseltje met een kleine kruiskopschroevendraaier los te schroeven. Plaats volgens de nevenstaande tekening de 3 LITHIUM batterijen. Let hierbij op de polariteit (+ en -). Plaats het klepje terug en schroef het vast.

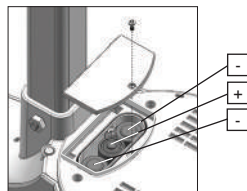

3.2 Koppelen binnen-unit / buiten-unit:

Automatisch:

Zodra de batterijen in de binnen-unit zijn geplaatst, gaat de binnen-unit gedurende 1 minuut op zoek naar een signaal van de buiten-unit. Als u dus binnen die minuut batterijen heeft geplaatst in de buiten-unit en deze units 'vinden' elkaar, dan koppelen deze units zichzelf automatisch aan elkaar en verschijnen op de display van de binnen-unit de temperatuur, luchtvochtigheid, regenhoeveelheid, windsnelheid en de windrichting zoals de buiten-unit die doorstuurt.

Handmatig:

Als de units elkaar niet automatisch vinden, of na het vervangen van de batterijen, dan kunt u als volgt de buiten-unit (opnieuw) aan de binnen-unit koppelen:

1. houd toets **SCAN** op de binnen-unit gedurende 2 seconden ingedrukt, het antennesymbool ∇ in het display gaat knipperen
2. druk kort onder op de buiten-unit op toets **RESET**
3. na enkele seconden hebben de units elkaar (weer) gevonden

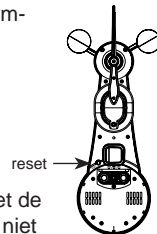

3.3 Plaatsen:

Binnen-unit:

U kunt naar keuze de binnenunit aan een simpele schroef aan de wand ophangen of met de meegeleverde standaard als bureaumodel gebruiken. Plaats in elk geval de binnen-unit niet in direct zonlicht of naast een warmte uitstralende lamp of kachel

Buiten-unit:

Naar keuze kunt u de buiten-unit op een vlakke ondergrond (bijvoorbeeld een hek of railing) plaatsen of op een paal (exclusief). Zorg er in elk geval voor dat de unit minimaal 1,5 meter boven de grond geplaatst wordt en dat de unit vrij in de regen en in de wind staat.

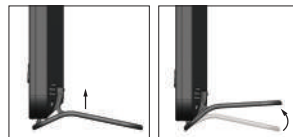

Plaatsingstips buiten-unit:

Om de regenmeter zo nauwkeurig mogelijk te laten werken, moet de buiten-unit zo exact mogelijk horizontaal staan. Maak hiertoe gebruik van de ingebouwde waterpas boven op de buiten-unit.

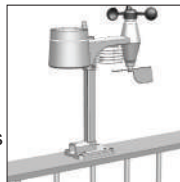

Om aan te kunnen geven uit welke richting de wind vandaan komt, moet de buiten-unit op het Noorden gericht worden. Zie hiervoor de aanduiding **N** boven op de buiten-unit. Gebruik een nauwkeurige kompas (exclusief) om de unit goed te richten.

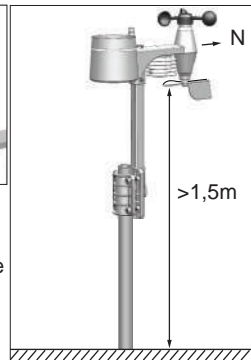

Zorg dat de afstand tussen de buiten-unit en de binnen-unit niet meer bedraagt dan 50 tot 100 meter.

3.4 Klok:

Introductie

De WS-4800 heeft een ingebouwde DCF ontvanger. Met deze ontvanger wordt het DCF kloksignaal uit Frankfurt ontvangen. Dit signaal zorgt ervoor dat de klok zeer nauwkeurig de tijd aangeeft. Voorwaarde is dat het signaal goed wordt ontvangen.

Automatisch:

Zodra u de batterijen in de binnen-unit plaatst, gaat de klok op zoek naar het DCF radio signaal voor de tijd en de datum en knippert het antennesymbool . Na enkele seconden of minuten geeft de WS-4800 de correcte tijd weer. In extreme gevallen kan het zijn dat pas na ruim een dag de DCF tijd weergegeven wordt.

Handmatig:

Als de klok het radiosignaal niet of niet goed ontvangt, dan kunt u als volgt de klok handmatig instellen:

1. druk 2 seconden op toets , 12Hr of 24Hr verschijnt in het display
2. stel met \vee/\wedge het tijdformaat in, druk kort op toets 
3. stel met \vee/\wedge de uren in, druk kort op toets 
4. stel met \vee/\wedge de minuten in, druk kort op toets 
5. zet met \vee/\wedge de seconden op 0, (hiermee kunt u de klok exact gelijk laten lopen met uw eigen klok), druk kort op toets 
6. stel met \vee/\wedge het jaar in, druk kort op toets 
7. stel met \vee/\wedge de maand in, druk kort op toets 
8. stel met \vee/\wedge de datum in, druk kort op toets 
9. stel met \vee/\wedge het verschil in uren in ten opzichte van de DCF tijd. Voor gebruik in de Benelux hier '0' selecteren, druk kort op toets 
10. stel met \vee/\wedge de taal in waarmee de dag wordt weergegeven, u heeft de keuze uit: GB (Engels), FR (Frans), DE (duits), ES (Spaans) of IT (Italiaans), druk kort op toets 
11. stel met \vee/\wedge in of u de klok automatisch wilt laten omschakelen bij zomer- of wintertijd (AUTO) of dat u dat zelf wilt doen (OFF), druk kort op toets 

De klok is nu handmatig ingesteld.

Als de DCF ontvanger is ingeschakeld en het signaal wordt weer goed ontvangen, dan neemt deze ontvanger de klokweergave over.

In/uitschakelen DCF ontvanger:

Als volgt schakelt u de DCF ontvanger uit zodat alleen de tijd en datum wordt weergegeven zoals u die heeft geprogrammeerd:

- uitschakelen: druk gedurende 8 seconden achter op de binnen-unit op toets **RCC** zodat OFF oplicht en het antennesymbool  dooft

Als volgt kunt u de ontvanger weer inschakelen:

- inschakelen: druk gedurende 8 seconden achter op de binnen-unit op toets **RCC** zodat ON oplicht en het antennesymbool  gaat knipperen

Het symbool  midden bovenin het display geeft de status van de DCF klok weer:

geen symbool: de DCF ontvanger is uitgeschakeld; de weergegeven tijd komt vanaf de interne klok van de WS-4800

 knippert: de DCF ontvanger is ingeschakeld en is op zoek naar het DCF signaal; de weergegeven tijd komt vanaf de interne klok van de WS-4800

 continue opgelicht: de DCF ontvanger is ingeschakeld en ontvangt het DCF signaal; de weergegeven tijd en datum komt vanaf de DCF atoomklok uit Frankfurt

3.5 Reset meetgegevens:

Druk, nadat alles geïnstalleerd is, gedurende 10 seconden op toets HISTORY om alle meetgegevens tot aan dat moment te wissen. Dit voorkomt dat u op een later tijdstip meetgegevens ziet die veroorzaakt zijn door bewegingen tijdens het installeren.

4. GEBRUIKEN

4.1 Basis functies:

Het display toont de volgende basisfuncties / gegevens:

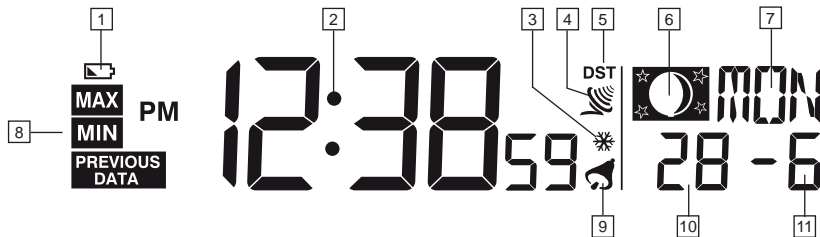

1. licht op als de batterij van de binnen-unit leeg raakt
2. weergave van de actuele tijd
3. licht op als de wekker ingesteld is op ijs-alarm (zie hoofdstuk 5)
4. licht op als het DCF klok-radiosignaal wordt ontvangen
5. licht op als de zomertijd is ingesteld
6. weergave van de maanstand (*1)
7. weergave van de dag van de week
8. licht op als u met de knop MAX/MIN de maximum of the minimum waarde op het display haalt (*2)
9. licht op als de wekker ingesteld is (zie hoofdstuk 5)
10. weergave van de datum
11. weergave van de maand

*1: De weergave van de maanstand is gekoppeld aan de instelling van de datum, maand en jaar
De volgende maanstanden kunnen weergegeven worden:

	Nieuwe maan		Volle maan
	Jonge maansikkel		Afnemende maan
	Eerste kwartier		Laatste kwartier
	Wassende maan		Asgrouwe maan

*2: Door herhaaldelijk op knop MAX/MIN te drukken, worden achtereenvolgens de volgende gegevens op het display getoond:

- | | |
|-------------------------------|------------------------------------|
| 1 maximum buitentemperatuur | 11 maximum warmte index |
| 2 minimum buitentemperatuur | 12 minimum warmte index |
| 3 maximum buitenvochtigheid | 13 maximum dauwpunttemperatuur |
| 4 minimum buitenvochtigheid | 14 minimum dauwpunttemperatuur |
| 5 maximum binnentemperatuur | 15 maximum luchtdruk |
| 6 minimum binnentemperatuur | 16 minimum luchtdruk |
| 7 maximum binnenvochtigheid | 17 maximum gemiddelde windsnelheid |
| 8 minimum binnenvochtigheid | 18 maximum snelheid windvlaag |
| 9 maximum gevoelstemperatuur | 19. maximum regenval |
| 10 minimum gevoelstemperatuur | |

Rechtsboven in het display wordt weergegeven op welke dag en tijdstip de betreffende minimum of maximum waarde werd gemeten.

Houd toets MAX/MIN gedurende 2 seconden ingedrukt om dit geheugen te wissen

4.2 Binnentemperatuur en luchtvochtigheid:

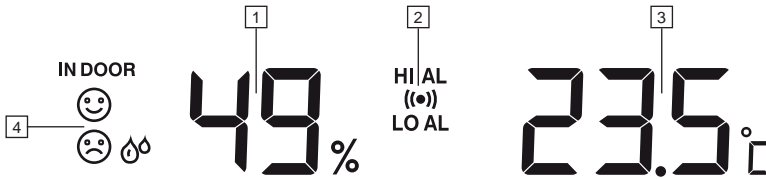

1. relatieve luchtvochtigheid binnen
2. licht op als het max- of min-alarm is ingesteld
3. temperatuur binnen
4. comfort icoon, dit is een combinatie van temperatuur en luchtvochtigheid (*3)

*3:

- ☺ *comfortabel*
 - ☹ *comfort niet OK (te koud / te droog)*
 - ☹☹ *comfort niet OK (te warm / te vochtig)*
- er is geen comfortindicatie bij temperaturen <0°C (32°F) of >60°C (140°F)*

4.3 Buitentemperatuur en luchtvochtigheid:

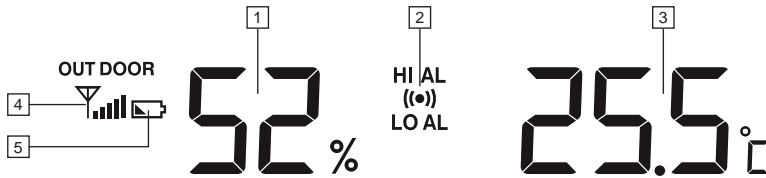

1. relatieve luchtvochtigheid buiten
2. licht op als het max- of min-alarm is ingesteld
3. temperatuur buiten
4. geeft de verbindingsterkte aan van het radiosignaal met de buiten-unit (*4)
5. licht op als de batterijen in de buiten-unit leeg raken



4.4 Weersvoorspelling:

12+ HOUR
FORECAST



1. hier wordt de weersvoorspelling getoond

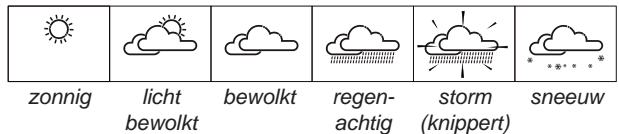

Opmerkingen:

- de nauwkeurigheid van een op luchtdruk gebaseerde voorspelling is 70% tot 75%; let op dat geen garantie gegeven kan worden op een correcte voorspelling
- de voorspelling is gebaseerd op de komende 12 uur en hoeft niet de actuele situatie weer te geven
- de voorspelling 'sneeuw' is gebaseerd op luchtdruk in combinatie met de temperatuur: als de voorspelling eigenlijk 'regen' is maar de buitentemperatuur is onder de -3°C (26°F) is, dan zal 'sneeuw' worden voorspeld

4.5 Barometer (luchtdruk):

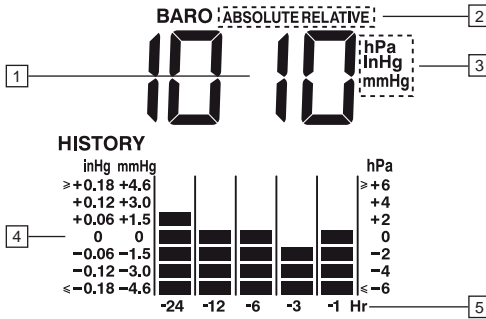

Indien dit venster niet zichtbaar is, druk dan eerst kort op toets 



1. actuele luchtdruk
2. indicatie of de luchtdruk *relatief* of *absoluut* (*5) weergegeven wordt
3. indicatie of de luchtdruk in **hPa** (*hecto Pascal*), in **inHg** (*inchkwikdruk*) of in **mmHg** (*millimeterkwikdruk*) weergegeven wordt. (*6)
- 4+5. hier wordt het verloop van de luchtdruk over de afgelopen 24 uur getoond

*5: Een absolute luchtdruk geeft de luchtdruk aan die aanwezig is onafhankelijke van de hoogte waarop u de luchtdruk meet. Een relatieve luchtdruk is de luchtdruk die gecorrigeerd is voor de hoogte waarop u de luchtdruk meet. Voor een juiste weersvoorspelling heeft u de relatieve luchtdruk nodig.

Als volgt stelt u de gewenste eenheid in:

1. houd toets  gedurende 2 seconden ingedrukt
 2. selecteer met **V/A** de gewenste eenheid
 3. druk kort op toets  (als de luchtdruk nu gaat knipperen, nogmaals op toets  drukken)
- Zie hoofdstuk 8 hoe u de relatieve luchtdrukweergave kunt wijzigen in het geval u het weerstation veel hoger dan op zeenivo gebruikt.

*6: In de Benelux wordt gebruik gemaakt van de hectoPascal notatie. Vroeger werd de luchtdruk ook wel in bar uitgedrukt. 1 mbar is gelijk aan 1 hPa.

U wisselt tussen deze notaties door kort op toets  te drukken.

4.6 Regen:

Indien dit venster niet zichtbaar is, druk dan eerst kort op toets 

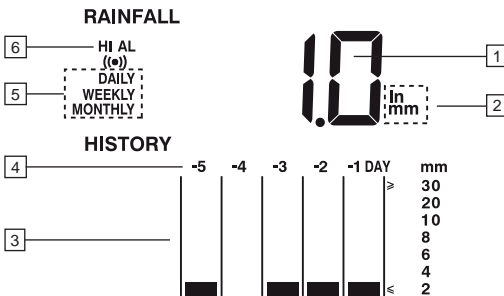

1. hoeveelheid gevallen regen
2. indicatie of de hoeveelheid gevallen regen in **in** (*inch*) of in **mm** (*millimeter*) weergegeven wordt. (*7)
- 3+4. hier wordt het verloop van de regenval over de afgelopen 5 dagen getoond
5. indicatie over welke periode de weergegeven regenval gemeten is (*8).
6. licht op als het max. regenalarm is ingesteld

*7: Als volgt stelt u de gewenste eenheid in:

1. houd toets  gedurende 2 seconden ingedrukt
2. selecteer met **V/A** de gewenste eenheid
3. druk kort op toets 

*8: *blanko* = regenval van het afgelopen uur (deze wordt elke 6 minuten bijgewerkt en geeft de regenval van de afgelopen 60 minuten weer).
DAILY = regenval van vandaag, gerekend vanaf middernacht.
WEEKLY = regenval vanaf het begin van de week (maandag)
MONTHLY = regenval van deze maand
 U wisselt tussen deze indicaties door kort op toets  te drukken.

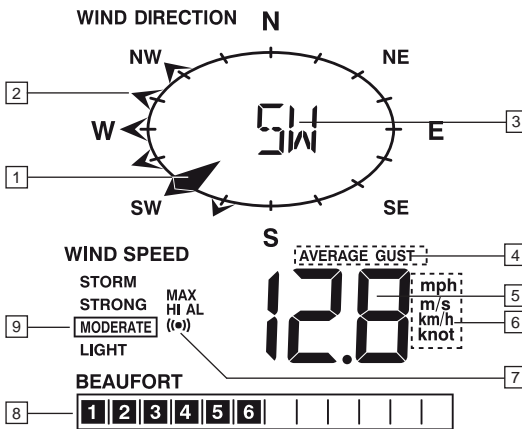

4.7 Wind (richting + snelheid):



1. actuele windrichting
2. gemeten windrichtingen (max 6) van de laatste 5 minuten
3. windrichting
4. indicatie of de weergegeven windsnelheid een gemiddelde snelheid betreft of een een windvlaag (*9)
5. windsnelheid
6. indicatie of de windsnelheid in **mph** (miles per uur), in **m/s** (meter per seconde), in **km/h** (kilometer per uur) of in **Knots** (1 **KNOTS** = 1,852 km/h (1.151 mph)) weergegeven wordt (*10)
7. licht op als het max. windsnelheidsalarm is ingesteld
8. windsnelheid, volgens de schaal van Beaufort
9. windsnelheid, uitgedrukt in spreektaal (*11)

*9: *AVERAGE = gemiddelde snelheid*
GUST = windvlaag
U wisselt tussen deze indicaties door kort op toets  te drukken.

*10: *Als volgt stelt u de gewenste eenheid in:*

1. houd toets  gedurende 2 seconden ingedrukt
2. selecteer met \vee/\wedge de gewenste eenheid
3. druk kort op toets 

*11: *STORM = ≥ 88 km/h (≥ 55 mph)*
STRONG = 42-87 km/h (26-54 mph)
MODERATE = 14-41 km/h (9-25 mph)
LIGHT = 3-13km/h (2-8mph)

4.8 Gevoelstemperatuur en dauwtemperatuur:



1. indicatie of de weergegeven temperatuur de **Wind chill** (gevoelstemperatuur), de **Heat Index** (warmte index) of de **Indoor Dewpoint** (dauwpunttemperatuur, binnen (*12) is

2. temperatuur volgens de onder 1 aangeduide indicatie (*13)

*12: *Gevoelstemperatuur : combinatie van de gemeten temperatuur en de windsnelheid*
Warmte index: combinatie van de gemeten temperatuur en de luchtvochtigheid
Dauwpunttemperatuur, binnen: de temperatuur waarbij waterdamp omgezet wordt naar water (mist, dauw of rijp). Deze temperatuur is afhankelijk van de binnentemperatuur en de luchtdruk.
U wisselt tussen deze indicaties door kort op toets  te drukken.

*13: *Bij HEAT INDEX:*

<i>< 27°C (weergave 'LO')</i>	<i>is het attentienivo:</i>
<i>27°C - 32°C (80°F - 90°F)</i>	<i>geen gevaar</i>
<i>33°C - 40°C (91°F - 105°F)</i>	<i>opletten (kans op uitputting door hitte)</i>
<i>41°C - 54°C (106°F - 129°F)</i>	<i>goed opletten (kans op uitdroging door hitte)</i>
<i>$\geq 55^\circ\text{C}$ ($\geq 130^\circ\text{F}$)</i>	<i>gevaar (grote kans op uitputting door hitte)</i>
	<i>groot gevaar (grote kans op uitdroging / beroerte)</i>

4.9 Displayverlichting:

Druk boven op de binnen-unit op toets **SNOOZE** om de displayverlichting in te schakelen. 5 Seconden nadat u deze toets los laat dooft deze verlichting



5. WEKKER

5.1 Introductie:





U kunt in de WS-4800 een alarm(wek)tijd programmeren.

U kunt hierbij een ijs-alarm inschakelen: als het buiten kouder dan -3°C is klinkt het alarmsignaal 30 minuten eerder dan dat u heeft ingesteld.

5.2 Alarmtijd instellen:

1. toets  aan de achterzijde van de binnen-unit indrukken totdat na 2 seconden de urenweergave gaat knipperen
2. met ∇/Δ de uren instellen en kort op  drukken, de minutenweergave gaat knipperen
3. met ∇/Δ de minuten instellen en kort op  drukken, de alarmtijd is vastgelegd

5.3 Alarmfunctie instellen:

1. druk een of meerdere keren kort op toets  om het alarm te controleren of in- / uit te schakelen
Alleen "AL" licht op: de tijd die weergegeven wordt is de ingestelde alarmtijd maar het alarm zelf is uitgeschakeld
"AL" +  licht op: het alarm is ingeschakeld en op de ingestelde alarmtijd zal het weksignaal klinken
"AL" +  +  licht op: het ijs-alarm is ingesteld
2. laat toets  los, na enige seconden wordt de actuele tijd weer weergegeven en blijft de alarmstatus zoals hierboven beschreven is, zichtbaar

5.4 Werking:

- Op het ingestelde tijdstip zal het alarm gedurende maximaal 120 seconden klinken
- Druk op toets  om het alarmsignaal voortijdig te stoppen OF druk op toets **SNOOZE/LIGHT** boven op de binnen-unit om de sluimerfunctie in te schakelen; het wekalarm klinkt dan na 5 minuten opnieuw.
- Het alarm wordt dagelijks herhaald totdat u het uitschakelt zoals hierboven beschreven is.
- Als u het ijs-alarm heeft ingeschakeld en het is buiten kouder dan -3°C , dan klinkt het weksignaal 30 minuten eerder dan dat u heeft ingesteld. Is het buiten warmer dan -3°C dan klinkt het alarm op de ingestelde tijd.

6. HISTORIE

6.1 Introductie:

De binnen-unit van de WS-4800 slaat automatisch alle meetgegevens van de afgelopen 24 uur op zodat u te allen tijde het verloop van de afgelopen 24 uur kunt zien

6.2 Historie inzien:

1. druk op toets **HISTORY**, de laatst bewaarde meetgegevens worden op het display weergegeven waarbij boven in het display de tijd en de datum van deze meting worden weergegeven
2. druk herhaaldelijk op toets **HISTORY** om door het geheugen te bladeren
In het historie-geheugen worden de gegevens van de binnen- en buitentemperatuur en vochtigheid, luchtdruk, gevoelstemperatuur, windsnelheid en regenval bewaard.

6.3 Historie wissen:

Druk gedurende 10 seconden op toets **HISTORY** om alle meetgegevens tot aan dat moment te wissen.



7. MAX-MIN ALARM

7.1 Introductie:



Bij de volgende metingen kunt u een alarm instellen als een maximum of een minimum waarde wordt overschreden:

Binnentemperatuur	min/max alarm
Binnenvochtigheid	min/max alarm
Buitemtemperatuur	min/max alarm
Buitemvochtigheid	min/max alarm
Regenval	max alarm (<i>alleen de actuele regenval vanaf 00:00uur wordt bekeken</i>)
Windsnelheid	max alarm

7.2 Hi-Lo limieten instellen:

1. druk een of meerdere keren kort op toets  zodat de gewenste weergave knippert met daarnaast 'HI AL' of 'LO AL' (voor zover van toepassing)
2. stel met ∇/Δ de limiet in
3. druk kort op toets  om de waarde vast te leggen
4. druk nogmaals op toets  om naar de volgende weergave te gaan of wacht enkele seconden totdat het instellen automatisch wordt beëindigd

7.3 Hi-Lo Alarmfunctie instellen:

1. druk een of meerdere keren kort op toets  zodat de gewenste weergave knippert met daarnaast 'HI AL' of 'LO AL' (voor zover van toepassing)
2. druk kort op toets  om dit alarm in- of uit te schakelen

7.4 Werking:



Zodra de ingestelde limiet overschreden wordt, klinkt voor maximaal 2 minuten een attentie alarm. Tevens knippert de betreffende weergave en knippert het attentielampje onder het display elke 7 seconden. Het attentie alarm kunt u stoppen door kort op toets  te drukken. Het knipperen stopt automatisch zodra de betreffende meetwaarde weer binnen de ingestelde limiet valt (of zodra u de limiet wijzigt of de alarmfunctie voor deze meting uitschakelt).

8. RELATIEVE LUCHTDRIJK

8.1 Introductie:

Indien u aanzienlijk hoger woont dan op zeenivo, dan heeft u te maken met een lagere luchtdruk. Om de weersvoorspelling toch correct uit te laten voeren, moet u de luchtdruk corrigeren voor deze hoogte.

8.2 Instellen relatieve luchtdruk:

1. raadpleeg internet of uw lokale overheid voor informatie tot de luchtdruk zoals die bij u heerst
2. houd toets  ingedrukt totdat na ongeveer 2 seconden 'absolute' of 'relative' gaat knipperen
3. gebruik ∇/Δ zodat 'relative' knippert
4. druk kort op  de luchtdruk weergave gaat knipperen
5. gebruik ∇/Δ om de weergave te corrigeren en gelijk te laten lopen met de informatie die u van internet of van uw lokale overheid ontvangen heeft
6. druk kort op  om de luchtdruk op te slaan

9. ONDERHOUD

9.1 Regenmeter:

Als volgt demonteert u de regenmeter om deze vrij van spinnen en andere insecten te maken:

1. Draai de bovenste ring van het regenwateropvangbakje 30° linksom los zodat het stersteken onderin de trechter in positie "Unlock" staat, u kunt nu deze ring afnemen en u ziet het binnenwerk van de regenmeter.
2. Gebruik een zacht langharig kwastje om de regenmeter te reinigen.
3. Plaats de ring terug op de regenmeter en draai deze rechtsonder weer vast zodat het stersteken onderin de trechter in positie "Lock" staat.

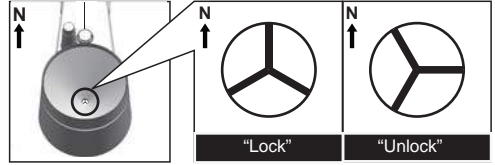

9.2 Buitentemperatuur- en vochtigheidsensor:

1. Zie de afbeelding en neem de windgeleiders los van de buitenunit.
2. Blaas de houder schoon waarin de temperatuur en de vochtigheidsensor zit en gebruik een langharig zacht kwastje om de windgeleiders te reinigen. Gebruik GEEN WATER.
3. Plaats de windgeleiders terug en schroef ze vast.

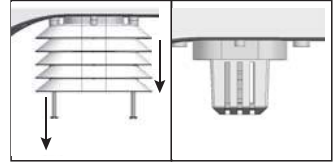

10. SPECIFICATIES

Binnen-unit:

afmetingen	120 x 190 x 22mm
gewicht	370gr (inclusief batterijen)
voeding	3x 1,5V AA batterij
frequentie	868MHz

Buiten-unit:

afmetingen	343.5 x 393.5 x 136mm
gewicht	673gr (inclusief batterijen)
voeding	3x 1,5V AA batterij
frequentie	868MHz
zenden	elke 12 seconden

Binnenshuis temperatuur:

meeteenheden:	°C, °F
weergavebereik:	-40°C tot 70°C (-40°F tot 158°F) ('LO' bij <-40°C, 'Hi' bij >70°C)
functioneel bereik:	-10°C tot 50°C (14°F tot 122°F)
resolutie:	0.1°C of 0.1°F
nauwkeurigheid:	+/-1°C of 2°F (bij 25°C (77°F))
geheugen weergave:	historie van de afgelopen 24 uur, MIN/MAX temperatuur met tijd en datum
alarm:	HI/LO alarm

Buitenshuis temperatuur:

meeteenheden:	°C, °F
weergavebereik:	-40°C tot 80°C (-40°F tot 176°F) ('LO' bij <-40°C, 'Hi' bij >80°C)
functioneel bereik:	-40°C tot 60°C (-40°F tot 140°F)
resolutie:	0.1°C of 0.1°F
nauwkeurigheid:	+/-0.5°C of 1°F (bij 25°C (77°F))
geheugen weergave:	historie van de afgelopen 24 uur, MIN/MAX temperatuur met tijd en datum
alarm:	HI/LO alarm

Binnenshuis vochtigheid:

weergavebereik: 20% tot 90% ('LO' bij <20%: 'Hi' bij >90%) (bij temperatuur tussen 0°C en 60°C)
functioneel bereik: 20% tot 90% relatieve vochtigheid
resolutie: 1%
nauwkeurigheid: +/-5% bij 25°C (77°F)
geheugen weergave: historie van de afgelopen 24 uur, MIN/MAX vochtigheid met tijd en datum
alarm: HI/LO alarm

Buitenshuis vochtigheid:

weergavebereik: 1% tot 99% ('LO' bij <1%: 'Hi' bij >99%)
functioneel bereik: 1% tot 99% relatieve vochtigheid
resolutie: 1%
nauwkeurigheid: +/-3% bij 25°C (77°F)
geheugen weergave: historie van de afgelopen 24 uur, MIN/MAX vochtigheid met tijd en datum
alarm: HI/LO alarm

Luchtdruk:

meeteenheden: hPa, inHg, mmHg
weergavebereik: 850 tot 1050hPa
resolutie: 1hPa, 0.01inHg, 0.1mmHg
nauwkeurigheid: +/- 5hPa, +/- 0.15inHg, +/- 3.8 mmHg (970~1030 hPa) bij 25°C (77°F)
voorspellingen: zonnig, licht bewolkt, bewolkt, regenachtig, storm, sneeuw
geheugen weergave: historie van de afgelopen 24 uur, MIN/MAX luchtdruk met tijd en datum
alarm: HI/LO alarm

Windsnelheid:

meeteenheden: mph, m/s, km/u, knots
weergavebereik: 0~112mph, 50m/s, 180km/h, 97knots
resolutie: 0.1mph of 0.1knot of 0.1m/s
nauwkeurigheid: < 5m/s: +/- 0.5m/s
> 5m/s: +/- 6%
weergave eenheden: gemiddeld, windvlaag
geheugen weergave: historie van de afgelopen 24 uur, MAX windvlaag met richting, tijd en datum
alarm: HI alarm (voor gemiddeld en voor windvlaag)

Windrichting:

aantal windrichtingen: 16

Regenval:

meeteenheden: mm, inch
weergavebereik: 0-9999mm (0~393.7inch)
resolutie: 0.4 mm (0.0157 in)
nauwkeurigheid: +/- 7%
weergave eenheden: actuele neerslag, deze dag, deze week, deze maand
geheugen weergave: historie van de afgelopen 24 uur,
alarm: HI alarm

DCF radiogestuurde klok:

synchronisatie automatisch of uit
weergave HH:MM:SS / dag en datum
uur formaat 12hr AM/PM of 24hr

Service



Help

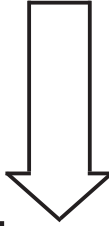

Alecto[®]

Aziëlaan 12

's-Hertogenbosch



WWW.HESDO-SERVICE.NL
INFO@HESDO-SERVICE.NL



NL +31 (0) 73 6411 355
FR +32 (0) 3 238 5666